

F	Instructions d'utilisation
GB	Operating Manual
D	Bedienungsanleitung

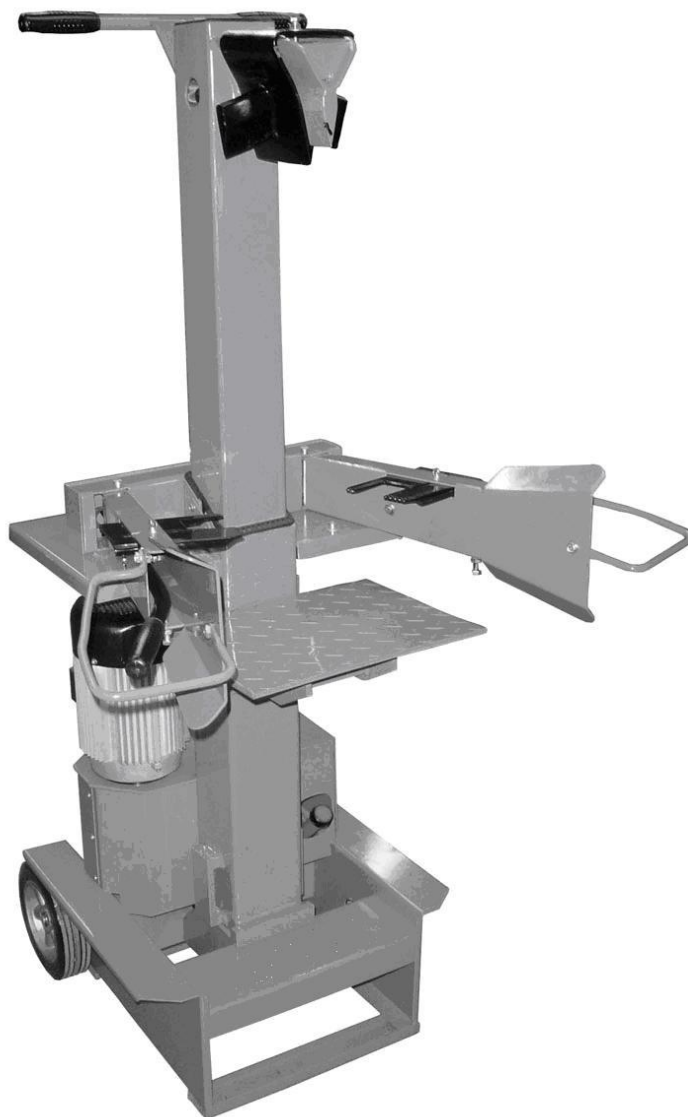

ARKO-H-V8T-1050B

#301001

armenko

Lieu dit Devaux – 38510 Creys Mepieu – France

Version 1.10

Avant de mettre l'appareil en service, lisez attentivement le mode d'emploi

Sommaire

1. Appareil

1.1. Garantie

2. Consignes générales de sécurité

2.1. Conduite en cas d'urgence

2.2. Indications sur l'appareil

2.3. Utilisation en conformité avec la destination

2.4. Dangers résiduels et mesures de protection

2.4.1. Dangers résiduels mécaniques

2.4.2. Dangers résiduels électriques

2.4.3. Dangers du bruit

2.4.4. Manquement aux principes ergonomiques

2.4.5. Autres dangers

2.4.6. Recyclage

2.5. Opérateur

2.5.1. Qualification

2.5.2. Âge minimal

2.5.3. Formation

3. Caractéristiques techniques

4. Transport et stockage

5. Montage et première mise en service

5.1. Consignes de sécurité relatives à la première mise en marche

6. Manipulation

6.1. Réglage de la remontée

6.2. Procédé

6.3. Notice pas à pas

6.4. Consignes de sécurité relatives à la manipulation

6.5. Branchement électrique

7. Dispositif hydraulique

8. Pannes - causes – suppression

9. Révisions et entretien

9.1. Plan des révisions et de l'entretien

9.2. Consignes de sécurité relatives aux révisions et à l'entretien

Nous nous efforçons d'améliorer continuellement nos produits. Par conséquent, les caractéristiques techniques et les images peuvent être modifiées !

1 Appareil

L'appareil est destiné exclusivement au traitement du bois de chauffage.

1.1 Garantie

Selon le bulletin de garantie joint.

2 Consignes générales de sécurité

Avant d'utiliser l'appareil, lisez complètement la notice. Si vous avez des doutes sur le branchement et la manipulation de l'appareil, contactez le fabricant (service après-vente).

Protégez l'appareil de l'humidité, la pluie et la poussière.



AFIN D'ASSURER UN GRAND DEGRÉ DE SÉCURITÉ, RESPECTEZ LES CONSIGNES SUIVANTES : ATTENTION!

- Si vous n'utilisez pas l'appareil, appuyez sur le bouton d'arrêt d'urgence rouge et retirez la fiche de la prise.
- Respectez les consignes du fabricant.
- Contrôlez l'état du câble d'alimentation. Si le câble d'alimentation est endommagé, informez-en immédiatement le personnel qualifié et faites-le remplacer par un câble neuf.
- Il est interdit d'exposer l'appareil aux influences atmosphériques, à la pluie et à la neige.
- Ne tirez pas sur le câble ou sur l'appareil pour retirer la fiche de la prise.
- Empêchez aux personnes incompetentes et aux enfants d'utiliser l'appareil.
- Ne laissez pas l'appareil en marche sans surveillance, il peut devenir source de danger.
- Veillez à ce que les autres personnes respectent une distance de sécurité de l'appareil.
- Votre lieu de travail doit être droit et non glissant et assurer une liberté de mouvement suffisante.
- Lors du déplacement de la fendeuses de bûches, supprimez tous les obstacles des voies d'accès.
- Assurez un bon éclairage du lieu de travail.
- L'appareil est destiné à être utilisé par une seule personne, la manipulation de l'appareil par 2 ou plusieurs personnes est strictement interdite.

2.1 Conduite en cas d'urgence

Effectuez les premiers gestes de secours en fonction de la blessure et appelez rapidement les premiers secours.

Protégez le blessé d'autres blessures et calmez-le.

2.2 Indications sur l'appareil





Dans la notice et/ou sur l'appareil figurent les symboles suivants:

			
N'enlevez pas les souches coincées avec les mains	Seul l'utilisateur doit se tenir dans la zone de travail de la machine. Les autres personnes, tout comme les animaux domestiques, doivent respecter une distance minimale (5 m)	Fixez toujours toute votre attention sur le mouvement de la lame à fendre.	Pendant le fendage, fixer le morceau de bois à l'aide des griffes.





Sécurité du produit :

				
Produit répond aux normes correspondantes de la CE				





Interdictions :

				
Interdiction générale (en combinaison avec un autre pictogramme)	Tenez votre zone de travail en ordre! Le désordre peut causer des accidents.	L'huile est inflammable et peut exploser. Il est interdit de fumer et de faire un feu nu.	Éliminez l'huile utilisée conformément à la réglementation en vigueur (point de collecte d'huile utilisée sur place). Il est interdit de vidanger les huiles utilisées dans le sol ou de les mélanger aux déchets.	Il est interdit de démonter ou de modifier les dispositions de protection et de sécurité.



Avertissements :

				
Avertissement Attention	Avant la mise en service, lire et respecter les instructions de service ainsi que les consignes de sécurité.	Attention ! Avant de réaliser les travaux de réparation, de maintenance et d'entretien, arrêter le moteur et retirer la fiche secteur.	Danger de coupure et de coincement ! Ne jamais toucher les zones dangereuses tant que le fendoir se déplace.	Avertissement : tension électrique dangereuse



Consignes :

				
Durant les travaux, porter un dispositif de protection de l'ouïe, afin de protéger de l'ouïe.	Durant les travaux, porter une visière de protection, afin de protéger les yeux contre les copeaux et les éclats.	Durant les travaux, porter des gants de protection afin de protéger les mains contre les copeaux et les éclats.	Durant les travaux, porter des chaussures de sécurité afin de protéger les pieds contre une chute accidentelle des troncs.	

Protection de l'environnement :

				
Liquidez les déchets de manière à ne pas nuire à l'environnement	Déposez l'emballage en carton au dépôt pour recyclage.	Déposez les appareils électriques ou électroniques défectueux et/ou destinés au recyclage au centre de ramassage correspondant.		

Emballage :

				
Protégez de l'humidité	Sens de pose	Attention - fragile		

2.3 Utilisation en conformité avec la destination

La fendeuse de bûches est conçue uniquement pour le fendage du bois de chauffage, découpé préalablement à la scie en bûches de 1 mètre au maximum.

Il est interdit d'utiliser cet appareil pour les travaux autres que ceux pour lesquels il a été conçu et qui sont décrits dans ce mode d'emploi.

Le fabricant ne répond pas des dommages engendrés par le non respect des dispositions des règlements généraux en vigueur ainsi que de cette notice.

2.4 Dangers résiduels et mesures de protection



Avertissement !!!

Il est strictement interdit de désactiver, modifier, bloquer, démonter ou monter des pièces de sécurité ou des dispositifs de protection! Le non respect de cette consigne peut engendrer des blessures graves ou mortelles.

Le fabricant décline toute responsabilité en cas de dommages matériels ou personnels consécutifs à une telle négligence.

En outre, en cas de survenue d'une des négligences indiquées ci-dessus, la garantie perd immédiatement sa validité.

2.4.1 Dangers résiduels mécaniques

Risque	Description	Mesure(s) de sécurité	Danger résiduel
Coincement	La descente du coin hydraulique pendant le fendage du bois peut provoquer le coincement ou l'amputation des parties du corps. Le matériel à fendre peut coincer. Attention, le bois se trouve sous une forte pression, vous pourriez vous coincer les doigts dans la fente.	Utilisez toujours les éléments de sécurité à deux mains. Ne mettez jamais la main dans la zone de fendage. Ne manipulez jamais l'appareil à deux. Décoinchez le bois coincé. Attention aux chutes de bois, il pourrait blesser vos pieds.	Les accessoires usés ou endommagés doivent être immédiatement remplacés. Faites attention aux personnes se trouvant à proximité ! Portez des chaussures de sécurité.
Amputation	La descente du coin hydraulique pendant le fendage du bois peut provoquer le coincement ou l'amputation des parties du corps.	Utilisez toujours les éléments de sécurité à deux mains. Ne mettez jamais la main dans la zone de fendage.	Les accessoires usés ou endommagés doivent être immédiatement remplacés.
Blessures d'ordre général	Lors du traitement du bois sec, le fendage violent peut	Ne mettez jamais la main dans la zone de fendage.	Les accessoires usés ou endommagés

	<p>provoquer des blessures graves.</p> <p>Les morceaux de bois après le fendage peuvent tomber et blesser en particulier les pieds du manipulateur.</p>	<p>Maintenez toujours une distance de sécurité suffisante.</p> <p>Manipulez l'appareil avec précaution et avec discernement.</p> <p>Portez toujours des vêtements de protection et travaillez avec prudence.</p> <p>Lors de la manipulation de l'appareil, portez des lunettes de protection.</p> <p>Portez toujours des vêtements de protection et travaillez avec prudence.</p>	<p>doivent être immédiatement remplacés.</p> <p>Faites attention aux personnes se trouvant à proximité.</p>
Accrochage, enroulement	Vêtements larges, bijoux ou cheveux peuvent s'accrocher aux parties mobiles.	Portez toujours un vêtement adhérent et protégez vos cheveux par un filet.	

2.4.2 Dangers résiduels électriques

Risque	Description	Mesure(s) de sécurité	Danger résiduel
Contact électrique direct	Câble ou fiche défectueux peut provoquer une électrocution.	Faites remplacer un câble ou une fiche endommagée par un spécialiste. Utilisez l'appareil uniquement avec un interrupteur contre le courant de défaut (FI).	Contrôlez le câble d'alimentation avant chaque utilisation.
Contact électrique indirect	Blessures provoquées par des pièces conductrices des pièces de construction ouvertes ou défectueuses.	Avant tout entretien, retirez la fiche de la prise. Utilisez l'appareil uniquement avec un interrupteur contre le courant de défaut (FI).	

2.4.3 Dangers du bruit

Risque	Description	Mesure(s) de sécurité	Danger résiduel
Lésions de l'ouïe	Un travail prolongé avec l'appareil peut endommager l'ouïe.	Portez toujours un casque de protection.	

2.4.4 Manquement aux principes ergonomiques

Risque	Description	Mesure(s) de sécurité	Danger résiduel
Utilisation négligée des accessoires personnels de protection.	Manipulation de l'appareil sans accessoires de protection adéquats peut conduire aux blessures externes ou internes graves.	Portez toujours une tenue de protection adéquate, soyez prudents.	
Éclairage local insuffisant	Un éclairage insuffisant représente un grand risque.	Assurez toujours un éclairage suffisant lors de la manipulation de l'appareil.	

2.4.5 Autres dangers

Risque	Description	Mesure(s) de sécurité	Danger résiduel
Objets ou liquides éjectés	Lors du fendage, les particules mécaniques peuvent blesser vos yeux.	Portez toujours des lunettes de protection.	

2.4.6 Recyclage

Les consignes de recyclage résultent des pictogrammes indiqués sur l'appareil ou sur l'emballage. La description des significations individuelles se trouve dans le chapitre « Indications sur l'appareil ».

2.5 Opérateur

L'opérateur doit lire attentivement la notice avant d'utiliser l'appareil.

2.5.1 Qualification

Mis à part l'instruction détaillée par un spécialiste, aucune autre qualification spécifique n'est requise.

2.5.2 Âge minimal

L'appareil peut être utilisé uniquement par des personnes de plus de 18 ans. Exception faite des adolescents manipulant l'appareil dans le cadre de l'enseignement professionnel sous la surveillance du formateur.

2.5.3 Formation

L'utilisation de l'appareil nécessite uniquement l'instruction par un spécialiste, éventuellement par la notice. Une formation spéciale n'est pas nécessaire.

3 Caractéristiques techniques

Modèle	H-V8T-1050B-230V	H-V8T-1050B-400V
Désignation du type	#301001	#301001
Force de fendage	80 kN (8 t) ± 10 %	80 kN (8 t) ± 10 %
Longueur du bois	Max 1.040 mm	Max 1.040 mm
Diamètre du bois	Max 400 mm	Max 400 mm
Course de fendage	515 mm	515 mm
Vitesse d'entrée	0,05 m/s	0,05 m/s
Vitesse de retour	0,1 m/s	0,1 m/s
Huile hydraulique (max.)	4 litres	4 litres
Pression hydraulique	210 bars	210 bars
Puissance du moteur électrique P ₁ (puissance absorbée)	3,5 kW (S6-40%)	4,0 kW (S6-40%)
Alimentation électrique	230 V – 50Hz, 16A	400 V 3 – 50 Hz, 16A
Dimensions (Longueur x largeur x hauteur)	900mm x 600mm x 1540mm	900mm x 600mm x 1540mm
Poids	121 kg	119 kg

4 Transport et stockage

La fendeuse de bûches est équipée de grandes roues. Pour transporter la fendeuse de bûches, saisissez d'une main la poignée située sur le montant de la fendeuse et basculez légèrement la fendeuse vers vous.



Conseil : La fendeuse est plus facile à manipuler avec le montant sorti.



**Pour éviter des fuites d'huile hydraulique, ne transportez jamais la fendeuse en position couchée.
Lors du transport, abaissez complètement le coin fendeur.**

5 Montage et première mise en service

Bras de manipulation

- Placez le bras de manipulation et insérez le tube dans l'orifice de l'armature transversale



Conseil : Graissez avant le haut et le bas du raccord en tôle !

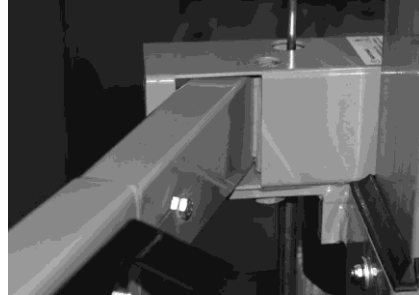
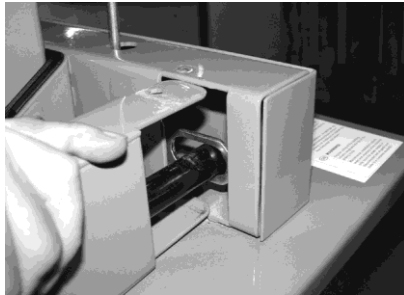

- Faites passer la contre-cheville devant le raccordement transversal



- Bloquez la contre-cheville, sur la face inférieure, à l'aide de la goupille fournie.

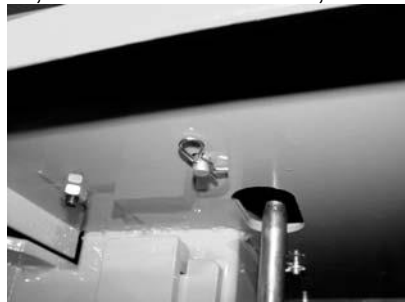

5.1 Consignes de sécurité relatives à la première mise en marche

Avant le début du travail, contrôlez le fonctionnement des dispositifs de sécurité (en particulier des éléments de manipulation à deux leviers).

6 Manipulation

6.1 Réglage de la remontée

En cas de bûches dont la taille est inférieure à environ 50 cm et d'un grand nombre de bûches à fendre, il est possible d'augmenter la puissance de travail en raccourcissant le mouvement de recul du coin.

Procédez comme suit :

Placez sur la table de la fendeuse une bûche courte et dirigez le coin fendeur jusqu'à 2 cm au-dessus de la bûche.

Arrêtez la fendeuse (bouton rouge sur l'interrupteur et retirez la fiche de la prise). Vous pouvez raccourcir le mouvement de recul à l'aide de la tige en la fixant à la hauteur souhaitée avec la vis papillon.

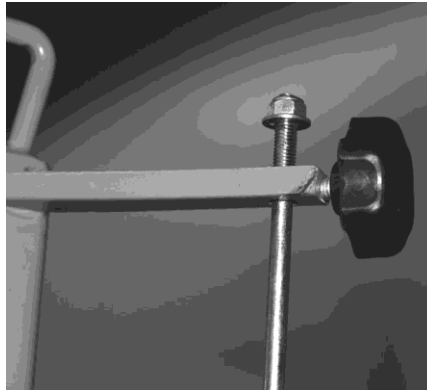

6.2 Procédé

Mettez la fendeuse en marche et attendez que le montant atteigne la position initiale. Appuyez sur les deux leviers de manipulation et déplacez le montant en arrière. Poussez alternativement uniquement le levier droit ou gauche. Si le montant s'arrête à chaque fois, vous pouvez utiliser la fendeuse sans problème.



Si le montant continue sa course, il est nécessaire de ré-calibrer les éléments de commande à deux mains.

Pour cela, contactez l'atelier de réparations agréé.

6.3 Notice pas à pas

- Raccordez le câble d'alimentation à la prise et pour les modèles 400 V, respectez le sens de rotation !
- Le montant devrait monter à la position initiale.
- Placez le matériau à fendre sur la table pour bois court ou long et réglez de façon correspondante la marche arrière (voir Réglage de la remontée).
- Serrez le matériau à fendre par les deux bras (voir Réglage de la vis de butée) et abaissez-les en même temps.
- Retirez le bois fendu de votre rayon de travail et placez une autre bûche sur la table.
- La lubrification occasionnelle du coin fendeur permet de fendre des morceaux de bois difficiles.

6.4 Consignes de sécurité relatives à la manipulation

- Avant d'utiliser l'appareil, lisez attentivement la notice.
- Respectez toutes les consignes de sécurité contenues dans la notice.
- Comportez vous de façon responsable envers tierces personnes.

- Il est nécessaire de fendre le bois en suivant la fibre.
- Le fendage d'un bois nouveau engendre le danger de son coincement. Pour libérer le morceau de bois coincé, il est nécessaire de taper sur la bûche. Il est interdit de découper la bûche coincée !
- Risque de coincement du bois à fendre. Attention, le bois est sous une forte pression lors de sa libération, vous pourriez vous coincer les doigts dans la fente.
- L'appareil doit être manipulé par une seule personne, la manipulation de l'appareil par deux ou plusieurs personnes est strictement interdite.
- Veillez à ce que la table de fendage soit toujours correctement fixée. La chute de la table ou du bois peut blesser vos pieds.



Attention : Un bois dur peut provoquer des chocs violents lors de son fendage. Lorsqu'il s'agit d'un bois dur longtemps stocké, il est déconseillé d'utiliser le coin en croix.



Attention : N'utilisez jamais la rallonge du coin fendeur en même temps que la table pour bois court dans sa position la plus haute.



Conseil : La lubrification du coin fendeur permet de fendre des morceaux de bois difficiles !

6.5 Branchement électrique

Conformément aux dispositions CE, l'interrupteur de toutes les fendeuses de bûche est équipé d'un disjoncteur à minimum de tension. Il empêche la mise en marche automatique de l'appareil, consécutive à une coupure de courant provoquée par une coupure générale, le retrait involontaire de la fiche de la prise, un fusible défectueux, etc. L'appareil doit impérativement être mis en marche en appuyant sur le bouton de mise en marche vert. Le maintien volontaire ou le blocage du bouton de mise en marche lorsque le conducteur neutre manque, engendre la coupure automatique du disjoncteur. Dans ce cas, identifiable postérieurement, la garantie perd sa validité.



Attention ! Sens de rotation du moteur.



Uniquement pour les appareils à 400 V:

Après la mise en marche de la fendeuse, le montant doit atteindre la position la plus haute. Si ce n'est pas le cas, le moteur tourne dans le mauvais sens.

Il est nécessaire de respecter le sens de rotation du moteur (voir flèche située sur le moteur). La marche dans le mauvais sens peut endommager la pompe à huile. Dans ce cas, tous les droits émanant de la garantie sont perdus. Si nécessaire, faites modifier le sens de rotation en modifiant le pôle de la fiche par un spécialiste en électricité. Voir image (uniquement pour les modèles à courant triphasé).



En cas de problème, contactez l'atelier de réparation agréé

7 Dispositif hydraulique

Dispositif Hydraulique

Il est nécessaire de contrôler l'étanchéité des tuyaux hydrauliques et des raccords après environ 4 heures de fonctionnement et si nécessaire, serrer les raccords.

Huile hydraulique / réservoir

Pour toutes les fendeuses il est possible d'utiliser de l'huile hydraulique courante (par exemple, TOTAL AZOLLA 46 ou l'huile d'un autre fabricant avec la même viscosité). Le remplacement d'huile d'est pas nécessaire).

Type V8T-1050B: réservoir environ 4 litres.

8 Pannes - causes - suppression



ATTENTION : CONTROLEZ D'ABORD LES FUSIBLES DE SURCHAUFFE !

Panne	Cause	Suppression
Moteur tourne mais le montant ne réagit pas	Mauvais sens de rotation (uniquement pour les appareils à 400 V)	Modifiez le sens de rotation
Fendeuse ne développe pas de la puissance	Manque d'huile hydraulique Barre de descente courbée, insertion incomplète du poussoir hydraulique de soupape.	Ravitaillez en huile hydraulique Réglez le mécanisme à barre, serrez les écrous correspondants
Bouton vert ne tient pas dans la position enfoncée	Conducteur neutre n'est pas branché Fusible défectueux, marche à deux phases (uniquement pour les appareils à 400 V)	Faites contrôler par un spécialiste Faites contrôler par un spécialiste
Pompe hydraulique siffle, marche par à-coups du coin	Manque d'huile hydraulique dans le réservoir	Ravitaillez en huile hydraulique

9 Révisions et entretien

Les fendeuses de bûches sont livrées avec des coins fendeurs durcis. Si vous constatez une légère déformation de l'arête du coin après le fendage du bois contenant des corps étrangers en béton, acier, etc., supprimez-la à l'aide d'une lime ou en la polissant. Le maintien du coin fendeur en état affûté permet d'augmenter sa puissance de travail.

Seul un appareil régulièrement entretenu et traité peut donner satisfaction. Un entretien insuffisant peut engendrer des accidents et des blessures.

Maintenez la fendeuse toujours propre.

Pour le remplacement de l'huile hydraulique, utilisez de l'huile hydraulique courante (par exemple, TOTAL AZOLLA 46 ou l'huile d'un autre fabricant avec la même viscosité).

Le niveau d'huile de la fendeuse doit toujours être situé entre les repères Min et Max. Veillez à ce que la fendeuse de bûches repose sur une surface plate.





Conseil : Pour augmenter la durée de vie des glissières, lubrifiez le montant avant chaque utilisation



Lors du remplacement des pièces de construction, il est interdit d'utiliser d'autres pièces que des pièces d'origine.

Contrôlez régulièrement l'étanchéité et la solidité des tuyaux hydrauliques et des raccords de tuyaux.



Attention : Ravitaillez en huile uniquement lorsque le montant est rentré!

9.1 Plan des révisions et de l'entretien

Intervalle de temps	Description
Après chaque utilisation	Lubrifiez le montant
Après environ 4 heures de fonctionnement	Contrôlez l'étanchéité des tuyaux hydrauliques et raccords, si nécessaire, resserrez-les.
Après environ 500 heures de fonctionnement	Remplacez l'huile hydraulique

9.2 Consignes de sécurité relatives aux révisions et à l'entretien

Avant toute intervention sur l'appareil et lorsque vous quittez la fendeuse de bûches, il est nécessaire de couper l'amenée de courant électrique en appuyant sur le bouton rouge sur l'interrupteur et en retirant la fiche de la prise. L'interruption de l'amenée de courant électrique uniquement par la commutation de l'interrupteur dans la position ARRÊT n'est pas suffisante.

Déclaration de conformité CE

EC Declaration of Conformity

Nous,
We herewith declare,

armenko
za de malville – 38510 Creys Mepieu - France

déclarons par la présente que l'appareil indiqué ci-dessous, mis sur le marché par nos soins, répond, du point de vue de sa conception, construction et réalisation aux exigences fondamentales des directives de la CE correspondantes en matière de santé et de sécurité.

that the following Appliance complies with the appropriate basic safety and health requirements of the EC Directive based on its design and type, as brought into circulation by us.

Cette déclaration perd sa validité après une modification de l'appareil sans notre approbation préalable.

In a case of alternation of the machine, not agreed upon by us, this declaration will lose its validity.

Désignation de l'appareil : Fendeuse Hydraulique H-V8T-1050B
Machine Description:

N° de l'article : #301001
Article-No.:

Directives de la CE applicables: 2006/42/EC
Applicable EC Directives: 2006/95/EC
2004/108/EC

Normes harmonisées utilisées : EN 609-1/A2:2009
Applicable harmonized standards: EN 55014-1:2006
EN 55014-2:1997+A1
EN 61000-3-2:2006
EN 61000-3-11:2000

Lieu
Place
Date / Signature Autorisée
Date / Authorized signature
Titre du signataire
Title of signatory

Creys Mepieu

03.09.2010

L. Melkonian - Gérant

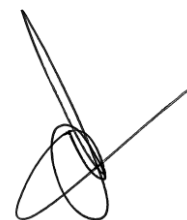

Read this manual carefully before putting the unit in operation.

List of Contents

- 1. Unit**
 - 1.1. Warranty
- 2. General Safety Instructions**
 - 2.1. Emergency Action
 - 2.2. Signs on Unit
 - 2.3. Assigned Use
 - 2.4. Residual Hazards and Protective Action
 - 2.4.1. Mechanical Residual Hazards
 - 2.4.2. Electrical Residual Hazards
 - 2.4.3. Noise Hazards
 - 2.4.4. Human Factor Neglect
 - 2.4.5. Other Hazards
 - 2.4.6. Disposal
 - 2.5. Operator Requirements
 - 2.5.1. Qualification
 - 2.5.2. Minimum Age
 - 2.5.3. Training
- 3. Technical Data**
- 4. Transportation and Storage**
- 5. Assembly and Initial Operation**
 - 5.1. Initial Operation Safety Instructions
- 6. Procedure**
 - 6.1. Stroke set-up
 - 6.2. Procedure
 - 6.3. Step-by-step instructions
 - 6.4. Operator Safety Instructions
 - 6.5. Electrical Connection
- 7. Hydraulic equipment**
- 8. Troubles-Causes-Troubleshooting**
- 9. Inspections and Maintenance**
 - 9.1. Inspections and Maintenance Schedule
 - 9.2. Inspection and Maintenance Safety Instructions

Every effort is made to improve our products continuously. Therefore, technical data and figures are subject to change

1 Unit

The unit is determined for processing firewood only.

1.1 Warranty

Warranty claims according to the warranty certificate attached.

2 General Safety Instructions

The operating manual should be read thoroughly before the initial operation. Should some doubts be arising with regard of connection and operation, contact the manufacturer-servicing department.

Protect the unit against moisture, rain and dust.



TO PROVIDE FOR A HIGH DEGREE OF SAFETY, OBSERVE THE FOLLOWING INSTRUCTIONS CAREFULLY: CAUTION!

- **If the unit is out of use, push the red emergency switch and unplug the unit.**
- **Observe the manufacturer operating instructions.**
- **Always check the power cable to see that it is in perfect condition. If the power supply cable is found damaged, advice the professional personnel immediately and have the cable replaced with a new one.**
- **The unit should not be exposed to weather effects, rain and snow.**
- **Do not unplug by pulling the cable or the unit.**
- **Prevent children or unauthorised persons from using the unit.**
- **Do not leave the switched on unit unattended as it may become a source of risk.**
- **Make sure that the other persons keep at an adequate distance from the unit.**
- **Your workplace should have a flat non-slip floor and of an area providing for sufficient freedom of movement.**
- **Remove any obstacles from the access paths to bring the splitting machine in and away.**
- **Sufficient lighting of the workplace must be provided for.**
- **The unit is designed exclusively for one-man operation. Operation by two and more persons is strictly prohibited.**



2.1 Emergency Action

Apply the first aid adequate to the injury and get qualified medical assistance as quickly as possible.

Protect the injured person from more accidents and calm him/her down.

2.2 Signs on Unit

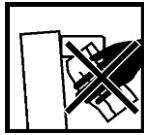
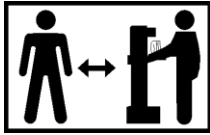

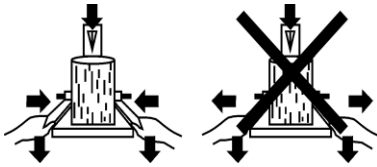

Symbols shown below are used throughout this manual and/or on the unit:

			
Do not remove jammed logs with your hands.	Nobody else should be in the working area of the machine other than the operator. Keep other persons or animals out of the danger area (minimum distance 5 m).	Always pay full attention to the splitting blade's movement.	Hold the work piece when splitting with the clamping claw.





Product Safety :

				
Product compliance with respective EU standards				

Bans:

				
General ban (In combination with another pictogram)	Keep your work space tidy! Untidiness may result in accidents.	Oil is a fire hazard and can explode. Smoking and open fire are prohibited.	Dispose of the old oil properly (local oil disposal point). The old oil must not be poured into the ground or drainage system, or mixed with other waste.	Do not remove or modify any protection or safety devices.



Warning:

				
Warning/caution	Read the operating and safety instructions thoroughly before commissioning the machine.	Caution! Before starting any repair, maintenance or cleaning work, always switch off the motor and remove the plug from the socket.	Cutting and crushing risk! Never touch dangerous areas when splitting blade is moving.	Beware of hazardous electrical voltage



Commands:

				
Wear hearing protection when working with the machine to protect your hearing.	Wear face mask when working with the machine to protect the eyes from chips and splinters.	Wear safety gloves when working with the machine to protect the hands from chips and splinters.	Wear safety shoes when working with the machine to protect the feet from falling logs.	

Environment Protection:

				
Wastes to be disposed of in a professional manner not to harm the environment.	Cardboard packaging to be collected for recycling.	Faulty and/or disposed of electrical/electronic appliances to be collected by authorised salvage places.		

Packaging:

				
Protect from moisture	Keep Up	Fragile		

2.3 Assigned Use

The block splitting machine is designed solely fore splitting the cut firewood, pieces 1 m long as a maximum.

This machine should be used for any works other than those it has been designed for as described in this manual.

The manufacturer should not be held liable for any personal and material losses due to a failure to observe these rules.

2.4 Residual Hazards and Protective Action



Warning!!!

Disengagement, change, jamming, disassembly , reconstruction or mounting any parts of the unit safety and protection device is strictly forbidden and this ban is not observed, it may result in severe or fatal injuries.

The manufacturer should not be held liable for any material and personal damage possibly incurred by negligence.

Any warranty claim against the manufacturer shall expire upon any negligence listed above.

2.4.1 Mechanical Residual Hazards

Hazard	Description	Protective action	Residual Hazard
Nip	The decline of hydraulic knife in the course of splitting may cause nip or cut off of a part of the body. There is a risk of jamming the material to be split. Please, remember that the piece of wood is under a strong pressure when being released and your fingers could get nipped in the splitting opening.	Always use two-hand operated safety elements. Never reach in the area of splitting. Never work in two on the machine. Knock out the jammed piece of wood. Watch out for falling pieces of wood, they may hurt your feet/legs.	Worn or damaged aids must be promptly replaced. Watch out for bystanders Wear safety shoes.
Cutting off, incision	In the process of splitting a part of body may be nipped or cut off in result of the hydraulic pressure drop.	Always use two-hand operated safety elements. Never reach in the area of splitting.	Worn or damaged aids must be promptly replaced
General injuries	Processing dry wood may cause severe injuries. Pieces of wood from splitting may fall down and wound the feet of operator. Extension of the splitting wedge may run into the table and cause damage to the machine and severe injuries.	Never reach in the area of splitting. Always keep at a safe distance. Operate the unit carefully and considerably. Always wear required protection clothes and work consciously. Always wear protection goggles when working with the unit. Always wear required protection clothes and work consciously.	Worn or damaged aids must be promptly replaced. Watch out for bystanders

		Wear safety shoes together with the required protection clothes	
Catching, winding	Loose-fitting garments, jewels or long hair may be caught by rotating parts.	Always wear tight fitting clothes, avoid jewels and protect long hair with hairnet.	

2.4.2 Electrical Residual Hazards

Hazard	Description	Protective action	Residual Hazard
Direct electrical contact	Defective cable or plug may cause an electrical shock Wounds cause by conductive parts on open electrical or defective structural parts.	Have the defective cable/plug exchanged by a professional. se the unit only if connected via a faulty current switch (FI). Always unplug before any maintenance. Operate only with FI switch installed.	Check the supply cable before every use
Indirect electrical contact	Injury by conductive parts of open electrical or defective structural parts.	Unplug before any maintenance. Operate only with faulty current switch FI.	

2.4.3 Noise Hazards

Hazard	Description	Protective action	Residual Hazard
Impaired Hearing	Prolonged work with the saw may result in hearing impairment	Always wear ear protectors	

2.4.4 Human Factor Neglect

Hazard	Description	Protective action	Residual Hazard
Negligent use of personal protection equipment	Operating the unit without adequate PPE may cause severe external/internal injuries	Always wear prescribed protective clothing and work considerately.	
Inadequate local lighting	Insufficient light is a heavy safety risk.	Provide for sufficient lighting	

2.4.5 Other Hazards

Hazard	Description	Protective action	Residual Hazard
Thrown away articles and splashes	The band or mechanical particles may wound your eyes in the course of cutting job.	Always wear protection goggles.	

2.4.6 Disposal

Disposal instructions are given by pictographs on the unit or packaging. For meaning of individual symbols refer to chapter "Symbols on Unit".

2.5 Operator Requirements

The operator shall read the instruction manual carefully before using the unit.

2.5.1 Qualification

No special qualification is required for use of the unit except for detailed direction by a professional.

2.5.2 Minimum Age

Only persons above 18 years of age are allowed to work with the unit. .
Exempted from the provision is the use of the juvenile trainees if they work in the course of their professional training with an aim to obtain the skill under trainer supervision.

2.5.3 Training

Use of the unit requires adequate lesson by a professional or the use of the manual only. Special training is not required.

3 Technical Data

Model	H-V8T-1050B-230V	H-V8T-1050B-400V
Type	#301001	#301001
Splitting force	80 kN (8 t) ± 10 %	80 kN (8 t) ± 10 %
Log length	Max 1040 mm	Max 1040 mm
Log diameter	Max 400 mm	Max 400 mm
Stroke	515 mm	515 mm
Feed speed	0,05 m/s	0,05 m/s
Return speed	0,1 m/s	0,1 m/s
Hydraulic oil (max.)	4 litres	4 litres
Hydraulic pressure	210 bars	210 bars
Electric motor performance (power consumption)	4.0 kW (S6-40%)	3.5 kW (S6-40%)
Power supply	230V – 50Hz, 16A	400V – 50Hz, 16A
Dimensions (Length x width x hauteur)	900mm x 600mm x 1540mm	900mm x 600mm x 1540mm
Weight	121 kg	119 kg

4 Transportation and Storage

The wood splitting unit has got two large wheels. To transport the unit, grip the handle on the splitter column with one hand and above the motor with the other hand tip the unit slightly towards you.



Tip: With the splitting column projecting the splitter may be moved without making great effort.



Never transport the unit laid to prevent the hydraulic oil leakage. Let the splitting knife go down completely for transportation.

5 Assembly and Initial Operation

Operating arms

- Put on the operating arm and insert the pipe on the transverse reinforcement hole.



Tip: Before that grease the sheet metal links!

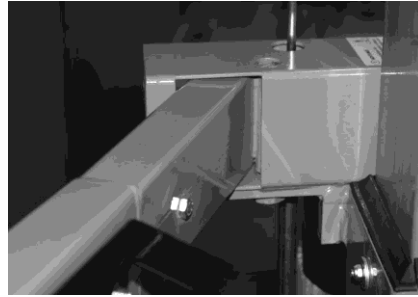
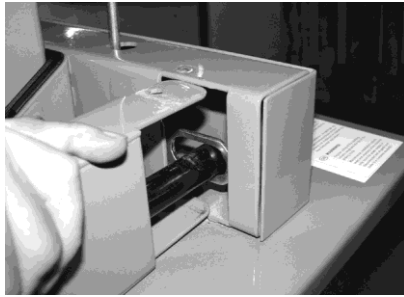

- Insert the hold-in stud through in front of the cross member.

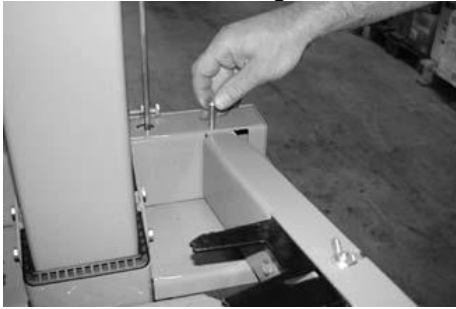

- Secure the hold-in stud bottom with a cotter pin included in the delivery.

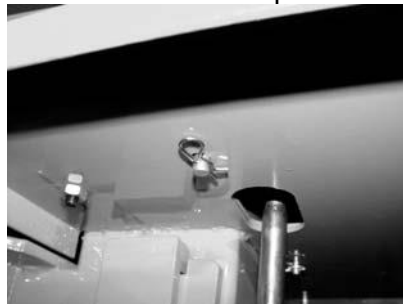

5.1 Initial Operation Safety Instructions

Before getting down working, working capacity of the safety devices (two-lever operating elements primarily) must be checked on.

6 Procedures

6.1 Stroke set-up

On blocks smaller than ca 50 cm and working more blocks at a time, it is possible to increase the performance by making the splitting knife backward motion shorter.

Proceed as follows:

Put a short block over the splitter table and move the splitting knife some 2 cm above the block. Switch the splitter off (red knob on the switch and unplug). Now, it is possible to shorten the backwards run with the rod on the side, setting the rod at a required height with the lock screw.

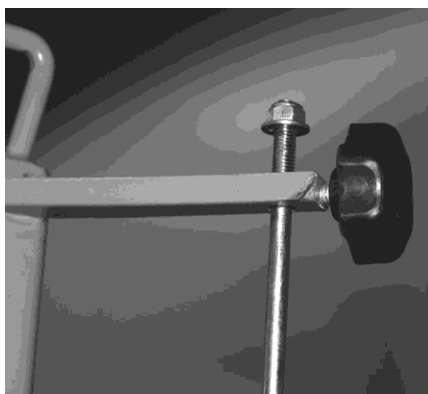

6.2 Procedure

Switch the splitter on and wait for the splitting column to move in the initial position. . Press both the operating levers down and move the splitting column back. Alternately, press the right or the left operating lever. If the splitting column remains stopped, it is possible to work with the unit without any hesitation.



If the column continues to move further backwards, the two-hand operating elements must be calibrated.

Contact an authorized workshop for the new calibration

6.3 Step-by-step instructions

- Connect the respective power supply cable with the splitter and mind the rotation direction on 400 V models!
- The splitting column should move upwards in the initial position.
- Put the material to be split on a short/long piece of wood and set the backward motion in the corresponding manner. (See Stroke set-up).
- Clam the material to be split with both the operating arms (see Stop screw set-up) and push it down at the same time.
- Remove the split piece from the work area and put another piece on the table.
- Occasional lubrication of the splitting knife with grease enables splitting difficult pieces.

6.4 Operator Safety Instructions

- Do not use the unit before you have read the operating manual carefully.
- Observe all the safety instructions indicated in the manual.
- Be responsible to the others.
- Only splitting along the grain is allowed.
- When splitting knotty material, jamming is imminent. A jammed piece of wood will get loosened by knocking on the block. The piece to be split is forbidden to cut out!
- The split piece may get jammed. Please, mind that the wood gets loosened under pressure. Your fingers could be nipped in the splitting opening.
- The unit is designed exclusively for one-man operation. Operation by two and more persons is strictly prohibited.
- Make sure that the splitting table is secured properly. The falling table or pieces falling away may injure your feet.



Caution: Hard wood may cause heavy strokes at splitting. Use of the splitting cross is not recommended on long-stored hard wood.



Caution: Never use the splitting cross extension in combination to the short pieces splitting table at the top position.



Tip: It is possible to split difficult pieces if the knife is lubricated!

6.5 Electrical Connection

In compliance with EU requirements, all the splitters have under voltage release in the switch. It will prevent the spontaneous start up of the unit or interruption of supply after an outage of the mains, unintentional unplugging, faulty fuse etc. The unit will always be switched on by pressing the green switching knob. Deliberate hold or blocking the knob with the neutral missing will automatically result in the switch failure. In a case like this that may be identified, the warranty expires



Caution! Motor rotation direction.



Unit 400 V only:

As soon as the splitter switches on, the splitting column should move to the top position. If that does not happen, the motor will turn in a wrong direction. Mind the rotation direction (see the arrow on the motor) as the run in a wrong direction may damage the oil pump. Any claim arising from the warranty will expire then. If necessary, have the rotation direction changed by re-poling the plug at an expert electrician. See the figure. (On three-phase current models only)

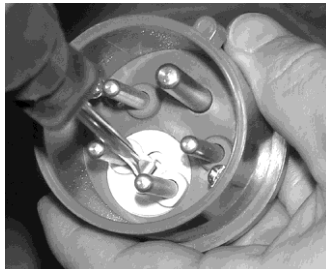

When facing troubles; contact an authorised workshop.

7 Hydraulic equipment

Hydraulic equipment

Hydraulic hoses and joints need to be checked for tightness after some 4 hrs if operation and retightened if necessary.

Hydraulic oil / tank r

Usual hydraulic oil may be used in all the splitters (e.g. TOTAL AZOLLA 46 or oil by another manufacturer of the same viscosity). The oil replenishment is not necessary.

Type V8T-1050B: tank 4 litres approximately.

8 Troubles-Causes-Troubleshooting



CAUTION: ALWAYS CHECK THE OVERHEATING PROTECTION FIRST

Trouble	Cause	Troubleshooting
Motor runs, the splitting column will not respond	Wrong rotation direction (on 400 V units only)	Change to rotation direction
No output made by the splitter	Too little hydraulic oil. Clenched driving rod; the valve hydraulic plunger cannot be pushed in completely.	Replenish hydraulic oil. Straighten the rod mechanism; tighten the respective nuts.
The green switching knob will not hold when pressed	Neutral not connected Defective fuse (on 400 V units only) 2-phase run (400 V units only)	Have the cable checked by an expert Have the mains checked by an expert
The hydraulic pump chirping, the splitting cutter run jerky.	Too little hydraulic oil in the tank	Replenish hydraulic oil

9 Inspections and Maintenance

Wood splitting unit are always delivered with hardened splitting knives. If slight deformation of the knife-edge is detected after splitting wood containing invisible foreign articles, such as those from concrete, steel etc., remove it with file or by grinding. Keeping the splitting knife sharp will increase the performance.

Only a unit that is cared for and maintained regularly may be a satisfactory aid. Insufficient maintenance and care may result in unforeseeable accidents and injuries.

Keep the splitter clean at any time.

Use common hydraulic oil (e.g. TOTAL AZOLLA 46 or oil by another manufacturer of the same viscosity) for replenishment

The splitter oil level should always be between the marks Min and Max sure that the unit stands on a flat even base.



Tip: Lubricate the splitting column before every use. It will increase the service life of sliding jaws.



Only genuine spare parts should be used for replacement of structural parts.

Check the tightness and strength of hydraulic hoses and hose joints regularly.



Caution: Replenish the oil with the splitting column retracted!

9.1 Inspections and Maintenance Schedule

Time Interval	Description
Before every use	Lubricate the splitting column
After ca 4 hrs of operation	Hydraulic hoses and joints should be checked for tightness, retightened if necessary.
After ca 500 hrs of operation	Replace the hydraulic oil

9.2 Inspection and Maintenance Safety Instructions

It is necessary to press the red knob on the switch and unplug in order to interrupt the power supply before any maintenance or repairs of the splitter. Interruption of power supply by mere switching in the OFF position is not enough.

EC Declaration of Conformity

We herewith declare,

armenko

za de malville – 38510 Creys Mepieu - France

that the following Appliance complies with the appropriate basic safety and health requirements of the EC Directive based on its design and type, as brought into circulation by us.

In a case of alternation of the machine, not agreed upon by us, this declaration will lose its validity.

Machine description: Log splitter H-V8T-1050B

Article No: #301001

Applicable EC directives: 2006/42/EC
2006/95/EC
2004/108/EC

Applicable harmonized standards: EN 609-1/A2:2009
EN 55014-1:2006
EN 55014-2:1997+A1
EN 61000-3-2:2006
EN 61000-3-11:2000

Place

Creys Mepieu

Date / Authorized signature

03.09.2010



Title of signatory

L. Melkonian - Gérant

Lesen sie bitte diese Bedienungsanleitung sorgfältig durch, bevor Sie das Gerät in Betrieb nehmen.

Inhaltsverzeichnis

- 1. Gerät**
 - 1.1. Gewährleistung
- 2. Allgemeine Sicherheitshinweise**
 - 2.1. Verhalten im Notfall
 - 2.2. Kennzeichnungen auf dem Gerät
 - 2.3. Bestimmungsgemäße Verwendung
 - 2.4. Restgefahren und Schutzmaßnahmen
 - 2.4.1. Mechanische Restgefahren
 - 2.4.2. Elektrische Restgefahren
 - 2.4.3. Gefährdungen durch Lärm
 - 2.4.4. Vernachlässigung ergonomischer Grundsätze
 - 2.4.5. Sonstige Gefährdungen
 - 2.4.6. Entsorgung
 - 2.5. Anforderungen an den Bediener
 - 2.5.1. Qualifikation
 - 2.5.2. Mindestalter
 - 2.5.3. Schulung
- 3. Technische Daten**
- 4. Transport und Lagerung**
- 5. Montage und Erstinbetriebnahme**
 - 5.1. Sicherheitshinweise für Erstinbetriebnahme
- 6. Bedienung**
 - 6.1. Hubeinstellung
 - 6.2. Vorgehensweise
 - 6.3. Schritt-für-Schritt-Anleitung
 - 6.4. Sicherheitshinweise für die Bedienung
 - 6.5. Netzanschluss
- 7. Hydraulik**
- 8. Störungen - Ursachen - Behebung**
- 9. Inspektion und Wartung**
 - 9.1. Inspektions- und Wartungsplan
 - 9.2. Sicherheitshinweise für die Inspektion und Wartung

Wir sind bestrebt unsere Produkte laufend zu verbessern. Daher können sich technische Daten und Abbildungen ändern!

1 Gerät

Das Gerät ist ausschließlich zum Bearbeiten von Brennholz zugelassen.

1.1 Gewährleistung

Gewährleistungsansprüche laut beiliegender Gewährleistungskarte.

2 Allgemeine Sicherheitshinweise

Die Bedienungsanleitung muss vor der ersten Anwendung des Gerätes sorgfältig und komplett durch- gelesen werden. Falls über den Anschluss und die Bedienung des Gerätes Zweifel entstehen sollten, wenden Sie sich an den Hersteller (Service-Abteilung).

Schützen Sie das Gerät vor Feuchtigkeit, Regen und Staub.



UM EINEN HOHEN GRAD AN SICHERHEIT ZU GEWÄHRLEISTEN, BEACHTEN SIE AUFMERKSAM FOLGENDE HINWEISE: ACHTUNG!

- Drücken Sie den roten Notausschalter und ziehen Sie den Netzstecker, wenn das Gerät nicht benutzt wird.
- Halten Sie sich an die Anleitung des Herstellers.
- Überprüfen Sie stets den einwandfreien Zustand von Netzkabel. Bei Beschädigungen des Netzkabels sofort das Fachpersonal verständigen und durch ein Neues ersetzen lassen.
- Das Gerät darf Witterungseinflüssen, Regen und Schnee nicht ausgesetzt werden.
- Stecker nicht an der Leitung oder durch Zerren am Gerät aus der Steckdose ziehen.
- Verhindern Sie, dass das Gerät von Kindern oder Unbefugten benutzt wird.
- Lassen Sie das Gerät nicht unbeaufsichtigt eingeschaltet, da es zur Gefahrenquelle werden kann.
- Sorgen Sie dafür, dass sich andere Personen in einem angemessenen Abstand zum Gerät aufhalten.
- Ihr Arbeitsbereich sollte eben und trittfest sein und ausreichend Bewegungsfreiheit gewährleisten.
- Zum An- und Abtransport ist es erforderlich, dass die Wege frei von Stolperstelle sind.
- Für eine ausreichende Beleuchtung des Arbeitsplatzes ist zu sorgen.
- Die Maschine ist ausschließlich dafür bestimmt von einer Person bedient zu werden, die Bedienung von 2 oder mehr Personen ist strengstens untersagt.

2.1 Verhalten im Notfall

Leiten Sie die der Verletzung entsprechend notwendigen Erste Hilfe Maßnahmen ein und fordern Sie schnellst möglich qualifizierte ärztliche Hilfe an.

Bewahren Sie den Verletzten vor weiteren Schädigungen und stellen Sie Diesen ruhig.

2.2 Kennzeichnungen auf dem Gerät





In dieser Anleitung und/oder auf dem Gerät werden folgende Symbole verwendet:

			
Entfernen Sie verklemmte Stämme nicht mit Ihren Händen.	Nur der Bediener darf im Arbeitskreis der Maschine stehen. Unbeteiligte Personen sowie Haus- und Nutztiere aus dem Gefahrenbereich (Mindestabstand 5 m) fernhalten.	Richten Sie immer Ihre volle Aufmerksamkeit auf die Bewegung des Spaltmessers.	Halten Sie das Werkstück während des Spaltens mit den Spannpratzen fest.





Produktsicherheit:

				
Produkt ist mit den einschlägigen Normen der Europäischen Gemeinschaft konform				

Verbote:

				
Verbot, allgemein (in Verbindung mit anderem Piktogramm)	Halten Sie Ihren Arbeitsbereich in Ordnung! Un-Ordnung kann Unfälle zur Folge haben.	Öl ist feuergefährlich und kann explodieren. Rauchen und offenes Feuer verboten.	Entsorgen Sie das Altöl ordnungsgemäß (Altöl-Sammelstelle vor Ort). Es ist verboten das Altöl in den Boden abzulassen oder mit Abfall zu vermischen.	Es ist verboten, Schutz und Sicherheitseinrichtungen zu entfernen oder zu verändern.



Warnung:

				
Warnung/Achtung	Vor Inbetriebnahme die Bedienungsanleitung und Sicherheitshinweise lesen und beachten.	Achtung! Vor Reparatur, Wartungs- und Reinigungsarbeiten Motor abstellen und Netzstecker ziehen.	Schnitt- und Quetschgefahr; niemals gefährliche Bereiche berühren, wenn sich das Spaltmesser bewegt.	Warnung vor gefährlicher elektrischer Spannung

Gebote:

				
Beim Arbeiten Gehörschutz tragen, um das Gehör zu schützen.	Beim Arbeiten Schutzvisier tragen, um die Augen vor Spänen und Splintern zu schützen.	Beim Arbeiten Schutzhandschuhe tragen, um die Hände vor Spänen und Splintern zu schützen.	Beim Arbeiten Sicherheitsschuhe tragen, um den Fuß vor fallenden Stämmen zu schützen.	

Umweltschutz:

				
Abfall nicht in die Umwelt sondern fachgerecht entsorgen.	Verpackungsmaterial aus Pappe kann an den dafür vorgesehen Recycling-Stellen abgegeben werden.	Schadhafte und/oder zu entsorgende elektrische oder elektronische Geräte müssen an den dafür vorgesehen Recycling-Stellen abgegeben werden.		

Verpackung:

				
Vor Nässe schützen	Packungsorientierung Oben	Vorsicht zerbrechlich		

2.3 Bestimmungsgemäße Verwendung

Der Holzspalter ist ausschließlich zum Spalten von bereits mit einer Säge abgekürzten Brennholzstücken mit einer max. Länge von 1 Meter konstruiert. Es dürfen mit dieser Maschine keine anderen Arbeiten verrichtet werden, als die Arbeiten, für die die Maschine gebaut ist und die in der Bedienungsanleitung beschrieben werden. Bei Nichtbeachtung der Bestimmungen, aus den allgemein gültigen Vorschriften sowie den Bestimmungen aus dieser Anleitung, kann der Hersteller für Schäden nicht verantwortlich gemacht werden

2.4 Restgefahren und Schutzmaßnahmen



Warnung!!!

Das Außer-Kraft-Setzen, Verändern, Blockieren, Abbauen, Umbauen oder Anbauen von etwaigen Teilen an Sicherheits- und Schutzeinrichtungen der Maschine ist strengstens untersagt und kann bei Nichtbeachtung schwere bzw. lebensgefährliche Verletzungen, nach sich ziehen.

Für Sach- oder Personenschäden die durch derartige Nachlässigkeiten entstehen kann der Hersteller nicht haftbar gemacht werden.

Des Weiteren erlischt bei einer oben angesprochenen Nachlässigkeit unmittelbar jeglicher Garantieanspruch gegenüber dem Hersteller.

2.4.1 Mechanische Restgefahren

Gefährdung	Beschreibung	Schutzmaßnahme(n)	Restgefahr
Quetschen	Während des Spaltvorgangs kann es durch Absenken des hydraulischen Messers zu Quetschungen oder Abtrennungen von Körperteilen kommen. Es besteht die Gefahr, dass das Spaltgut sich verklemmt. Bitte beachten Sie, dass das Holz beim Herauslösen stark unter Spannung steht und ihre Finger im Spaltriss gequetscht werden können.	Grundsätzlich die 2-Hand-Sicherheitsbedienungen verwenden. Nicht in den Spaltvorgang eingreifen. Niemals zu Zweit an der Maschine arbeiten. Verklemmtes Holz nur heraus-schlagen. Vorsichtig vor herabfallen dem Holz, dieses kann ihre Füße verletzen	Ein abgenutztes oder beschädigtes Hilfsmittel muss unverzüglich ersetzt werden. Auf umstehende Personen Acht geben! Stets Sicherheitsschuhe zum Arbeiten tragen
Scheren	Während des Spaltvorgangs kann es	Grundsätzlich die 2-Hand-Sicherheitsbedienungen	Ein abgenutztes oder beschädigtes

	durch Absenken des hydraulischen Messers zu Quetschungen oder Abtrennungen von Körperteilen kommen.	verwenden. Nicht in den Spaltvorgang eingreifen.	Hilfsmittel muss unverzüglich ersetzt werden.
Verletzungen allgemein	Bei Bearbeitung von trockenen Hölzern kann eine schlagartige Spaltung schwere Verletzungen zur Folge haben. Holzteile die während eines Spaltvorgangs entstehen, können herunterfallen und speziell Füße der arbeitenden Person verletzen.	Niemals in den Spaltvorgang eingreifen. Stets ausreichenden Sicherheitsabstand halten. Die Maschine stets behutsam und bedacht bedienen. Tragen Sie stets die vorgeschriebene Schutzkleidung und arbeiten sie bedacht. Tragen Sie bei der Arbeit mit dem Gerät immer eine Schutzbrille. Tragen Sie stets die vorgeschriebene Schutzkleidung und arbeiten sie bedacht. Tragen Sie auch stets die zur vorgeschriebenen Schutzkleidung gehörenden Sicherheitsschuhe.	Ein abgenutztes oder beschädigtes Hilfsmittel muss unverzüglich ersetzt werden. Stets auf umstehende Personen achten.
Erfassen, Aufwickeln	Weite Kleidung oder Schmuck oder langes Haar kann von beweglichen Teilen erfasst werden.	Tragen Sie stets anliegende Kleidung und keinen Schmuck schützen Sie ihre Haar mit einem Haarnetz.	

2.4.2 Elektrische Restgefahren

Gefährdung	Beschreibung	Schutzmaßnahme(n)	Restgefahr
Direkter elektrischer Kontakt	Ein defektes Kabel oder Stecker kann zum Stromschlag führen.	Lassen Sie defekte Kabel oder Stecker immer vom Fachmann austauschen. Verwenden Sie das Gerät nur an einem Anschluss mit Fehlerstrom-Schutzschalter (FI)	Zuleitungskabel vor jedem Gebrauch kontrollieren
Indirekter elektrischer Kontakt	Verletzung durch spannungs- führende Teile bei geöffneten elektrischen oder defekten Bauteilen	Immer bei Wartungsarbeiten Netzstecker ziehen. Nur an FI- Schalter betreiben	

2.4.3 Gefährdungen durch Lärm

Gefährdung	Beschreibung	Schutzmaßnahme(n)	Restgefahr
Gehörschädigungen	Längeres Arbeiten mit dem Gerät, kann zu Gehörschädigungen führen.	Tragen Sie stets einen Gehörschutz.	

2.4.4 Vernachlässigung ergonomischer Grundsätze

Gefährdung	Beschreibung	Schutzmaßnahme(n)	Restgefahr
Nachlässiger Gebrauch persönlicher Schutzausrüstung	Bedienung des Gerätes ohne die entsprechende Schutz-Ausrüstung kann zu schweren äußeren sowie inneren Verletzungen führen.	Tragen Sie stets die vorgeschriebene Schutzkleidung und arbeiten sie bedacht.	
Unangemessene örtliche Beleuchtung	Mangelhafte Beleuchtung stellt ein hohes	Sorgen Sie bei der Arbeit mit dem Gerät immer für	

	Sicherheitsrisiko dar.	aus- reichende Beleuchtung.	
--	------------------------	-----------------------------	--

2.4.5 Sonstige Gefährdungen

Gefährdung	Beschreibung	Schutzmaßnahme(n)	Restgefahr
Herausgeworfene Gegenstände oder Flüssigkeiten	Beim Spalten können mechanische Partikel Ihre Augen verletzen.	Tragen Sie bei der Arbeit mit dem Gerät immer eine Schutzbrille.	

2.4.6 Entsorgung

Die Entsorgungshinweise ergeben sich aus den Piktogrammen die auf dem Gerät bzw. der Verpackung aufgebracht sind. Eine Beschreibung der einzelnen Bedeutungen finden Sie im Kapitel „Kennzeichnungen auf dem Gerät“.

2.5 Anforderungen an den Bediener

Der Bediener sollte vor Gebrauch des Gerätes aufmerksam die Bedienungsanleitung gelesen haben.

2.5.1 Qualifikation

Außer einer ausführlichen Einweisung durch eine sachkundige Person ist keine spezielle Qualifikation für den Gebrauch des Gerätes notwendig.

2.5.2 Mindestalter

Das Gerät darf nur von Personen betrieben werden, die das 18. Lebensjahr vollendet haben. Eine Ausnahme stellt die Benutzung als Jugendlicher dar, wenn die Benutzung im Zuge einer Berufsausbildung zur Erreichung der Fertigkeit unter Aufsicht eines Ausbilders erfolgt

2.5.3 Schulung

Die Benutzung des Gerätes bedarf lediglich einer entsprechenden Unterweisung. Eine spezielle Schulung ist nicht notwendig.

3 Technische Daten

Modell	H-V8T-1050B-230V	H-V8T-1050B-400V
Typ-Bezeichnung	#301001	#301001
Spaltkraft	80 kN (8 t) ± 10 %	80 kN (8 t) ± 10 %
Holzlänge	Max 1.040 mm	Max 1.040 mm
Holzdurchmesser	Max 400 mm	Max 400 mm
Spalthub	515 mm	Max 400 mm
Vorlaufgeschwindigkeit	0,05 m/s	0,05 m/s
Rücklaufgeschwindigkeit	0,1 m/s	0,1 m/s
Hydrauliköl (max.)	4 Liter	4 Liter
Hydraulikdruck	210 bar	210 bar
Elektromotorleistung (Aufnahmeleistung)	4,0 kW (S6-40%)	3,5 kW (S6-40%)
Anschluss	230V – 50Hz, 16A	400V 3 – 50Hz, 16A
Abmessungen (Länge x Breite x Höhe)	900mm x 600mm x 1540mm	900mm x 600mm x 1540mm
Gewicht	121 kg	119 kg

4 Transport und Lagerung

Der Holzspalter sind mit großen Rädern ausgestattet. Um das Gerät zu transportieren, fassen Sie mit der einen Hand an den Bügel der Spaltsäule und mit der anderen Hand an den Bügel oberhalb des Motors und kippen den Spalter leicht nach hinten.



Tipp: Bei ausgefahrener Spaltsäule lässt sich der Spalter mit weniger Kraftaufwand bewegen.



Tipp: Um ein Auslaufen des Hydrauliköls zu verhindern, Spalter niemals liegend transportieren. Beim Transport ist das Spaltmesser immer ganz nach unten zu fahren.

5 Montage und Erstinbetriebnahme

Bedienarme

- Bedienarm einsetzen und das Rohr in die Aussparung der Querverbindung einführen.



Tipp: Vorher die Blechlaschen oben und unten einfetten!

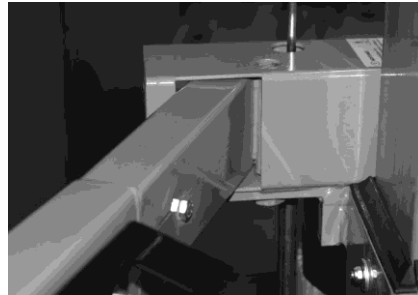
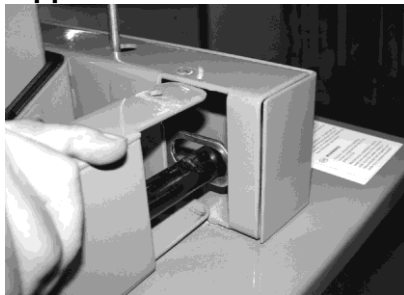

-
- Den Haltebolzen vor der Querverbindung durchstecken.



-
- Haltebolzen auf der Unterseite mit dem mitgelieferten Splint sichern.

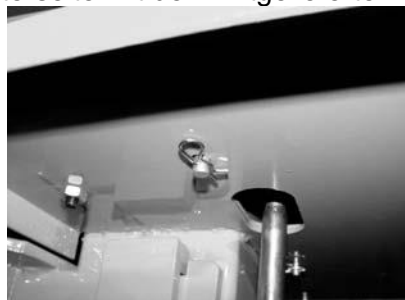

5.1 Sicherheitshinweise für Erstinbetriebnahme

Vor Arbeitsbeginn sind die Sicherheitseinrichtungen (insbesondere die Zwei-Hebel-Bedienung) auf Ihre Funktion zu prüfen.

6 Bedienungen

6.1 Hubeinstellung

Bei Holzstücken unter ca. 50 cm und größeren Stückzahlen ist es möglich, die Arbeitsleistung durch Verkürzen des Spaltemesserrücklaufs zu steigern.

Gehen Sie wie folgt vor:

Stellen Sie ein kurzes Holzstück auf den Spalttisch und fahren Sie das Spaltnmesser bis ca. 2 cm an das Holzstück heran und schalten den Spalter aus (roten Knopf am Schalter und Netzstecker ziehen).

Jetzt können Sie mittels der seitlich angebrachten Stange den Rücklauf verkürzen, indem Sie dieses Mittel der Feststellschraube in der gewünschten Höhe fixieren.

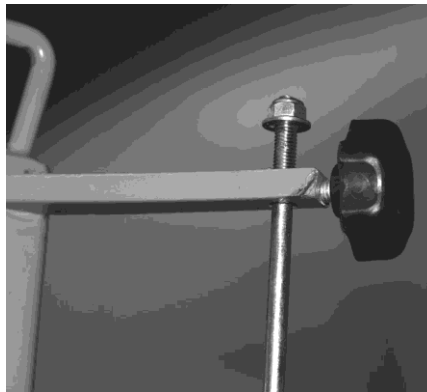

6.2 Vorgehensweise

Schalten Sie den Spalter ein und warten Sie bis die Spaltsäule in die Ausgangsposition gefahren ist. Drücken Sie nun beide Bedienhebel um die Spaltsäule nach unten zu fahren. Drücken Sie abwechselnd nur den rechten bzw. den linken Bedienhebel. Bleibt die Spaltsäule jeweils stehen, kann der Holzspalter bedenkenlos betrieben werden.



Fährt die Spaltsäule weiterhin nach unten, muss die Zweihandbedienung neu justiert werden. Wenden Sie sich hierfür an eine Fachwerkstatt.

6.3 Schritt-für-Schritt-Anleitung

- Schließen Sie das entsprechende Netzkabel an den Spalter an und achten Sie bei 400 V Modellen auf die Drehrichtung!
- Die Spaltsäule sollte in die Ausgangsposition hochfahren.
- Stellen Sie das Spaltgut auf den Kurz- bzw. Langholztisch und stellen Sie den Rücklauf entsprechend ein (siehe Hubeinstellung).
- Klemmen Sie nun das Spaltgut mit den beiden Bedienarmen (siehe Einstellung Anschlagsschraube) und drücken Sie diese gleichzeitig nach unten.

- Entfernen Sie das gespaltene Holz aus ihrem Arbeitsbereich und positionieren Sie das nächste Holz auf dem Tisch.
- Das gelegentliche Einfetten des Spaltmessers ermöglicht auch das Spalten von Problemhölzern.

6.4 Sicherheitshinweise für die Bedienung

- Benutzen Sie das Gerät erst nachdem Sie die Bedienungsanleitung aufmerksam gelesen haben.
- Beachten Sie alle in der Anleitung aufgeführten Sicherheitshinweise.
- Verhalten Sie sich verantwortungsvoll gegenüber anderen Personen.
- Es ist ausschließlich das Bearbeiten des Spaltgutes in Faserrichtung erlaubt.
- Es besteht die Gefahr, dass sich astiges Spaltgut beim Spaltvorgang verklemmt. Ein Entfernen verklemmter Holzstücke ist durch Klopfen an das Spaltgut zulässig. Das Heraussägen ist verboten!
- Es besteht die Gefahr, dass das Spaltgut sich verklemmt. Bitte beachten Sie, dass das Holz beim Herauslösen stark unter Spannung steht und ihre Finger im Spaltriss gequetscht werden können.
- Die Maschine ist ausschließlich dafür bestimmt von einer Person bedient zu werden, die Bedienung von 2 oder mehr Personen ist strengstens untersagt.
- Achten Sie darauf, dass der Spalttisch stets gut gesichert ist. Ein herab fallender Spalttisch bzw. herab fallendes Holz kann ihre Füße verletzen.



Achtung: Hartholzarten können beim Spalten starke Schläge verursachen. Wir empfehlen für lang abgelagerte Harthölzer kein Spaltkreuz zu verwenden



Achtung: Verwenden Sie niemals die Spaltkeilverlängerung zusammen mit dem Kurzholztisch in oberster Stellung.



Tipp: Durch Einfetten des Messers lassen sich auch Problemhölzer spalten!

6.5 Netzanschluss

Entsprechend den Bestimmungen der Berufsgenossenschaften, sind alle Spalter mit Unterspannungs- Auslösung im Schalter ausgestattet. Dies verhindert ein selbstständiges Wieder Anlaufen bei Stomunter Brechungen durch Stromausfall, unbeabsichtigtes Ziehen des Steckers, defekte Sicherung usw. Grundsätzlich muss das Gerät wieder durch Drücken des grünen Einschaltknopfes neu eingeschaltet werden.

Ein bewusstes Festhalten bzw. Blockieren des Einschaltknopfes bei fehlender Nulleitung, führt automatisch zum Ausfall des Schalters. In diesem Fall, der nachträglich überprüfbar ist, erlischt die Gewährleistung.



Achtung! Laufrichtung des Motors.



Nur bei 400-Volt-Geräten:

sobald der Spalter eingeschaltet wird sollte die Spaltsäule in die oberste Position fahren. Ist dies nicht der Fall, läuft der Motor falsch herum. Unbedingt auf Drehrichtung (siehe Motorpfeil) des Motors achten, da ein Betrieb in die falsche Drehrichtung die Ölpumpe beschädigt. In diesem Fall erlischt jeglicher Gewährleistungsanspruch. Wenn erforderlich, Drehrichtung durch Umpolung des Steckers ändern. Siehe Abbildung (nur bei Drehstrom-Modellen)!



Bei Problemen wenden Sie sich an eine Fachwerkstatt.

7 Hydraulik

Hydraulik

Die Hydraulik-Schläuche und Verbindungen müssen bei ca. 4 Betriebsstunden auf ihre Dichtigkeit überprüft werden und –wenn erforderlich- nachgezogen werden

Hydrauliköl/Tank

Für alle Spalter kann handelsübliches Hydrauliköl nachgefüllt werden (TOTAL AZOLLA 46 oder ein anderes Fabrikat mit gleicher Viskosität).

Typ V8T-1050B: Tank ca. 4 Liter

8 Störungen - Ursachen - Behebung



ACHTUNG: IMMER ZUERST DIE ÜBERLASTUNGSSICHERUNGEN ÜBERPRÜFEN !

Störung	Ursache	Behebung
Motor läuft, Spaltsäule reagiert nicht	Falsche Drehrichtung (nur bei 400 V)	Drehrichtung ändern siehe
Spalter bringt keine Leistung	Zu wenig Hydrauliköl. Auslösegestänge verbogen; Hydraulikstößel am Ventil wird nicht ganz eingedrückt.	Hydrauliköl nachfüllen Gestänge nachjustieren; entsprechende Muttern nachziehen.
Grüner Ein- schalt Knopf hält nicht nach Eindrücken	Nulleitung nicht angeschlossen Defekte Sicherung, 2-Phasenlauf usw. (nur bei 400 Volt)	Anschluss vom Fachmann überprüfen lassen Stromnetz vom Fachmann überprüfen lassen
Hydraulikpumpe pfeift, Spaltnesser läuft ruckartig	Zu wenig Hydrauliköl im Tank	Hydrauliköl nachfüllen

9 Inspektion und Wartung

Holzspalter werden grundsätzlich mit gehärteten Spaltnessern ausgeliefert. Sollte jedoch durch Spalten von Holz mit unsichtbaren Fremdkörpern wie Beton, Stahl usw. eine leichte Verformung der Schneide des Spaltnessers sichtbar werden, so sind diese durch Abschleifen oder Abfeilen zu beseitigen. Des Weiteren erhöht eine konstante „Scharfhaltung“ des Spaltnessers die Arbeitsleistung.

Nur ein regelmäßig gewartetes und gut gepflegtes Gerät kann ein zufrieden stellendes Hilfsmittel sein. Wartungs- und Pflegemängel können zu unvorhersehbaren Unfällen und Verletzungen führen.

Halten Sie den Holzspalter immer in einem sauberen Zustand.

Für den Wechsel des Hydrauliköls verwenden Sie handelsübliches Hydrauliköl (TOTAL AZOLLA 46 oder ein anderes Fabrikat mit gleicher Viskosität).

Der Ölstand des Holzspalters muss sich stets zwischen der Min- und Max- Markierung befinden. Achten Sie auf eine geraden Stand des Holzspalters.



Tipp: Fetten Sie die Spaltsäule vor jedem Einsatz, das erhöht die Lebensdauer der Gleitbacken.



Bei Austausch oder Ersatz von Bauteilen dürfen nur Original-Ersatzteile verwendet werden.

Hydraulikschläuche und Schlauchverbindungen regelmäßig auf ihre Dichtigkeit und Festigkeit überprüfen.



Achtung: Öl immer nur im eingefahrenen Zustand der Spaltsäule nachfüllen!

9.1 Inspektions- und Wartungsplan

Zeitintervall	Beschreibung
Vor jedem Einsatz	Spaltsäule einfetten
Nach ca. 4 Betriebsstunden	Müssen die Hydraulikschläuche und Verbindungen auf ihre Dichtigkeit überprüft werden – und wenn erforderlich nachgezogen werden.
Nach ca. 500 Betriebsstunden	Hydrauliköl wechseln

9.2 Sicherheitshinweise für die Inspektion und Wartung

Bei Reparatur- oder Wartungsarbeiten, sowie beim Verlassen des Holzspalters, ist die Stromzufuhr durch Drücken des roten Notausschalters und durch Ziehen des Netzsteckers zu unterbrechen. Die Stromzufuhr nur durch das Schalten in Aus-Stellung zu unterbrechen ist nicht ausreichend.

EG-Konformitätserklärung

EC Declaration of Conformity

Hiermit erklären wir,
We herewith declare,

armenko
za de malville – 38510 Creys Mepieu - France

Dass die nachfolgend bezeichneten Geräte aufgrund ihrer Konzipierung und Bauart sowie in der von uns in Verkehr gebrachten Ausführungen den einschlägigen, grundlegenden Sicherheits- und Gesundheitsanforderungen der EG-Richtlinien entsprechen.

that the following Appliance complies with the appropriate basic safety and health requirements of the EC Directive based on its design and type, as brought into circulation by us.

Bei einer nicht mit uns abgestimmten Änderung der Geräte verliert diese Erklärung ihre Gültigkeit.

In a case of alternation of the machine, not agreed upon by us, this declaration will lose its validity.

Bezeichnung der Geräte:
Machine Description:

Brennholzspalter H-V8T-1050B

Artikel - Nr.:
Article-No.:

#301001

Einschlägige EG-Richtlinien:
Applicable EC Directives:

**2006/42/EC
2006/95/EC
2004/108/EC**

Angewandte harmonisierte Normen:
Applicable harmonized standards:

**EN 609-1/A2:2009
EN 55014-1:2006
EN 55014-2:1997+A1
EN 61000-3-2:2006
EN 61000-3-11:2000**

Ort
Place

Creys Mepieu

Datum/Herstellerunterschrift
Date / Authorized signature

03.09.2010

Angaben zum Unterzeichner
Title of signatory

L. Melkonian - Gérant

